

Instrukcja instalacji i obsługi

SB40125

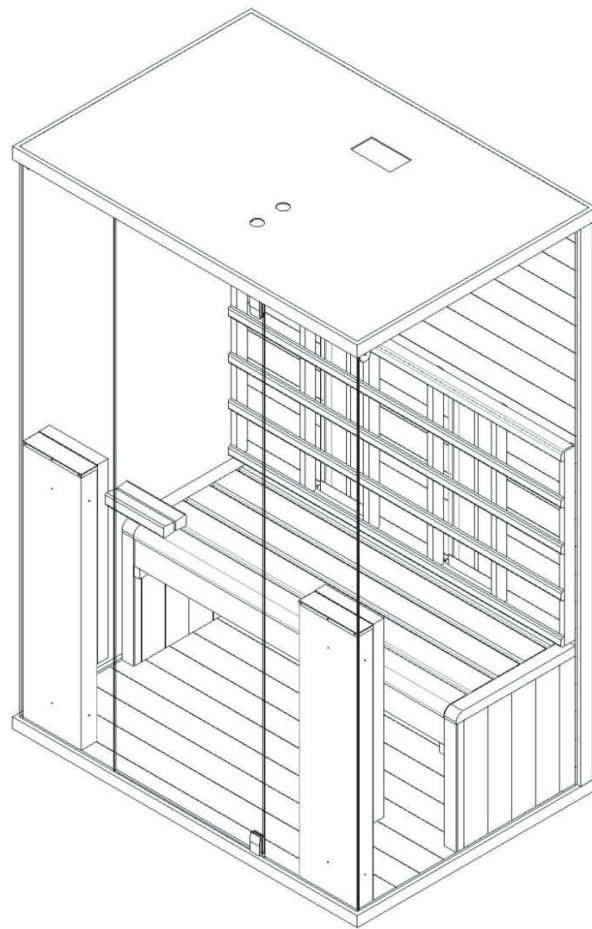

PRZEDMOWA

Dziękujemy za zakup naszego produktu. Prosimy o dokładne zapoznanie się z niniejszą instrukcją przed montażem i zachowanie jej po jego zakończeniu. Prosimy o zanotowanie numeru seryjnego ze skrzynki sterowniczej kabiny, ponieważ będzie on potrzebny w przypadku naprawy lub zamówienia części zamiennych.

UWAGA

Montaż i naprawę powinien wykonywać wyłącznie wykwalifikowany elektryk! Przed montażem sprawdź parametry zasilania i upewnij się, że gniazdko z uziemieniem jest prawidłowo podłączone. Używaj wyłącznie oryginalnych części. Nie udostępniaj gniazdka innym urządzeniom. Gdy sauna nie jest używana, wyłącz zasilanie. Ustaw saunę w pomieszczeniu, na płaskiej, równej i suchej powierzchni.

NIEBEZPIECZEŃSTWO

Promienników nie należy narażać na działanie strumienia wody; w saunie na podczerwień nie należy instalować głowic prysznicowych. Zakrywanie promienników stwarza zagrożenie pożarowe z powodu przegrzania. Nie należy zakrywać promienników! Trzymaj materiały/przedmioty łatwopalne lub łatwopalne (np. ręczniki) z dala od promiennika. Nie dotykaj promiennika podczas użytkowania ani krótko po jego zakończeniu, ponieważ istnieje ryzyko poparzenia gorącymi elementami. Żarówka nagrzewa się podczas użytkowania. W przypadku konieczności wymiany żarówki, odłącz kabinę od zasilania i poczekaj, aż żarówka ostygnie, przed jej wymianą. W przypadku uszkodzenia połączenia elektrycznego, należy je wymienić – u producenta lub u licencjonowanego elektryka!

OSTRZEŻENIE

W przypadku choroby lub innych problemów zdrowotnych, zwłaszcza chorób serca lub zaburzeń krążenia, lub jeśli przyjmujesz leki, przed skorzystaniem z kabiny na podczerwień należy skonsultować się z lekarzem. Dzieci i osoby schorowane nigdy nie powinny przebywać w kabinie bez nadzoru. Jeśli odczuwasz dyskomfort podczas korzystania z sauny na podczerwień, natychmiast przerwij korzystanie z niej i skonsultuj się z lekarzem. Nigdy nie wchodź do gorącej sauny na podczerwień po spożyciu alkoholu, silnych leków lub narkotyków.

DANE TECHNICZNE

Model	SB40125
Drewno	Jodła kanadyjska
Długość	1000
Szerokość	1250
Wysokość	1900
Zasilanie	230 V 50Hz
Promienniki	Moc całkowita 1850 W Tylny panel 350W x3 Przedni panel 400W x2

LISTA CZĘŚCI

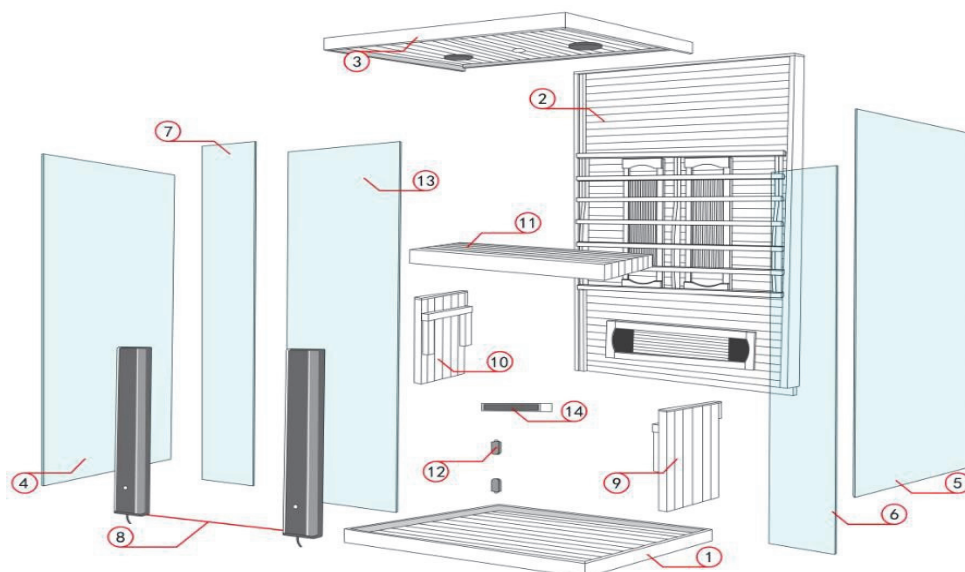

	NAZWA	ILOŚĆ
1	Panel podłogowy	1
2	Panel tylny	1
3	Dach	1
4	Szyba boczna lewa	1
5	Szyba boczna prawa	1
6	Szyba przednia prawa	1
7	Szyba przednia lewa	1
8	Przednie pole grzewcze	2
9	Podpórka ławki prawa	1
10	Podpórka ławki lewa	1
11	Ławka	1
12	Zawiasy	2
13	Szklane drzwi	1
14	Uchwyt	1
15	 M3x20mm	16
16	 8x25mm	4
17	 4x50mm	4

MONTAŻ

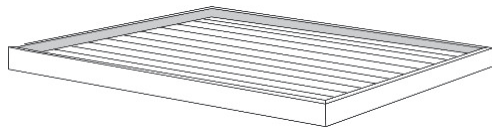

(1) Połóż panel podłogowy na ziemi.

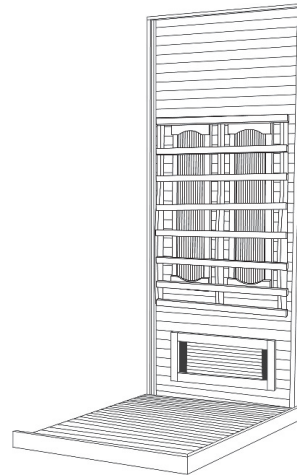

(2) Zamontuj tylną ścianę.

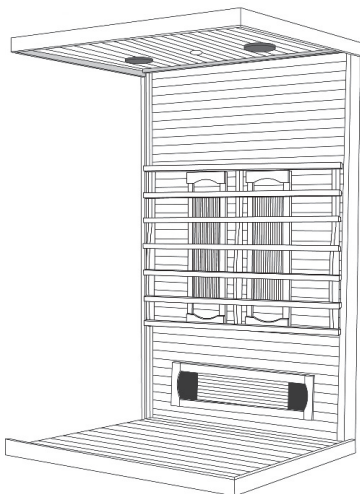

(3) Zamontuj dach.

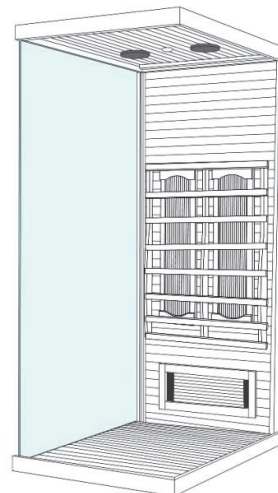

(4) Zamontuj lewą szybę, użyj śrub do szkła M3x20 4szt.

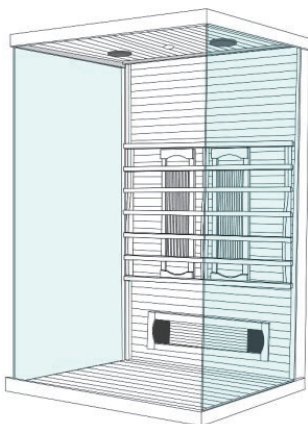

(5) Zamontuj prawą szybę, użyj śrub do szkła.

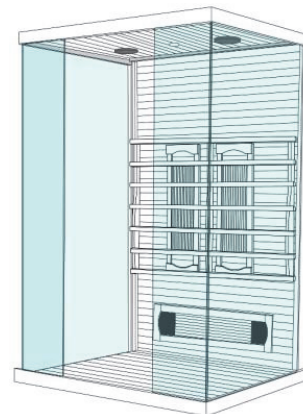

(6) Zamontuj przednie szyby za pomocą śrub do szkła. (M3x20 4szt.)

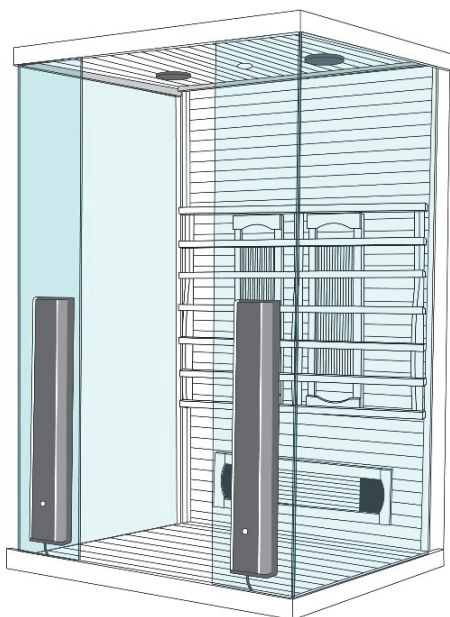

(7) Zamontuj przednie panele grzewcze śrubami 8x25.

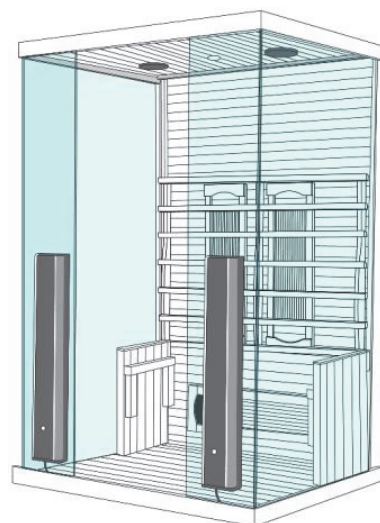

(8) Umieść podpórkę ławki po lewej i prawej stronie.

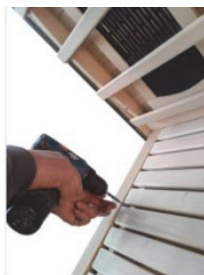
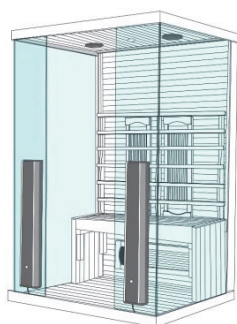

(9) Połóż ławkę i za pomocą śrub 4x50 przymocuj ją.

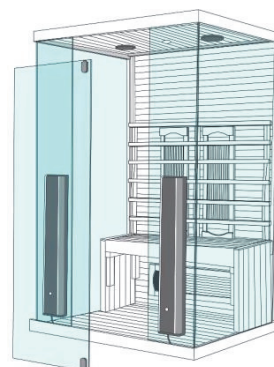

(10) Zamontuj zawiasy.

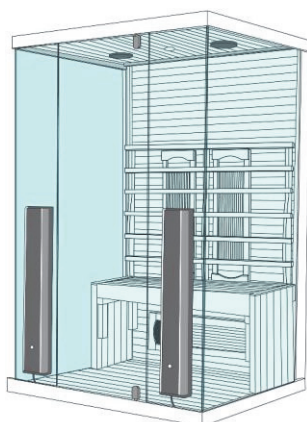

(11) Zamontuj drzwi do sauny.

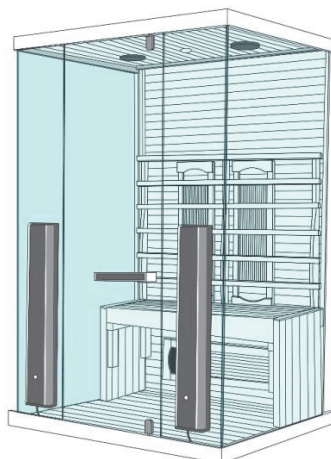

(12) Zamontuj uchwyt.

4.3 POŁĄCZENIE KABLOWE

Wszystkie kable znajdują się na płycie sufitowej:

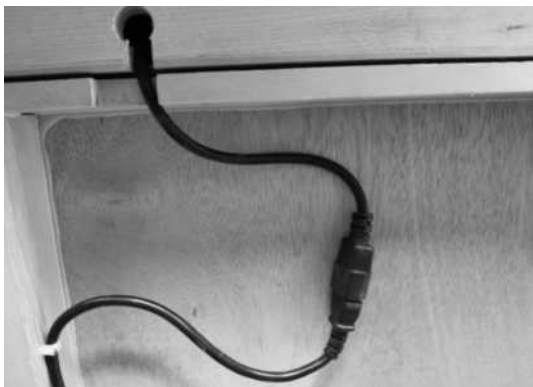

(1) Podłącz złącza kabla grzewczego,

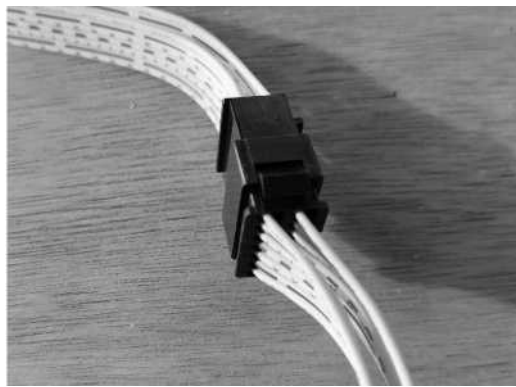

(2) Podłącz złącze kabla sterującego.

Upewnij się, że kable nie są ściśnięte pomiędzy płytą sufitową i innymi panelami.

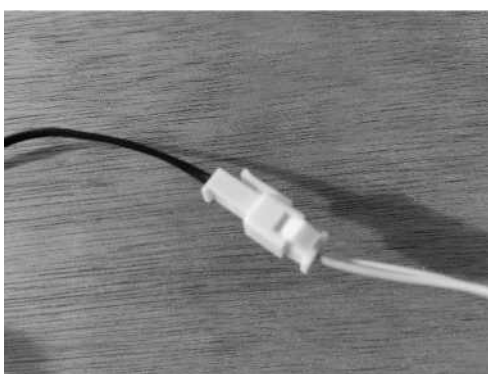

(3) Podłącz złącze czujnika temperatury.

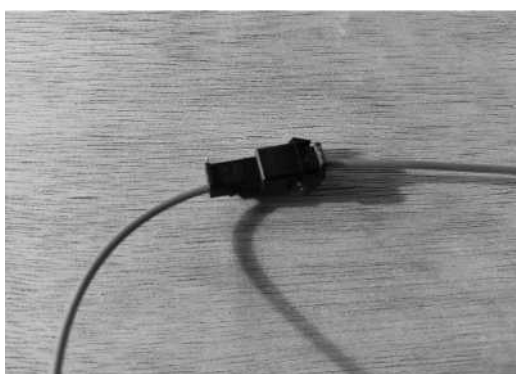

(4) Podłącz złącze kabla antenowego

4.4 ZAMONTUJ OSŁONĘ PRZECIWPYŁOWĄ

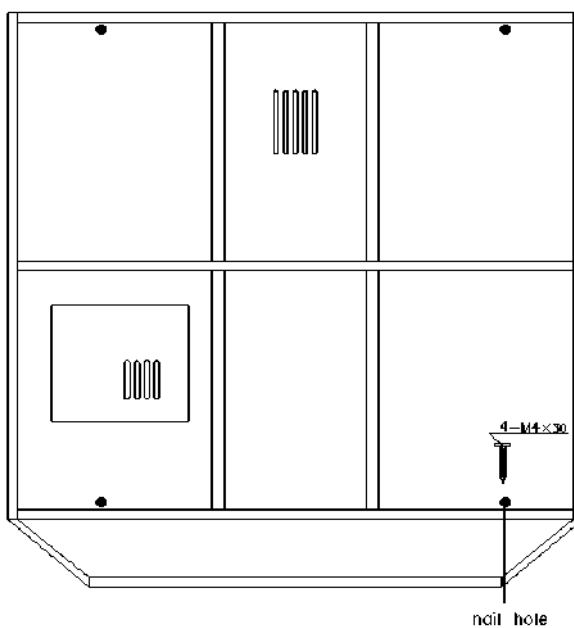

Zamontuj osłonę przeciwpylową za pomocą śrub

5. INSTRUKCJA OBSŁUGI PANELU STEROWANIA

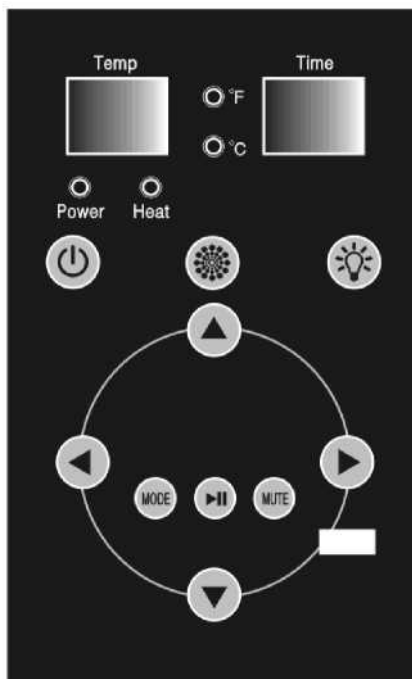

5.1 PODWÓJNY WYŚWIETLACZ:

- (1) Ekran lewy: Temperatura w czasie rzeczywistym
- (2) Ekran prawy: Pozostały czas

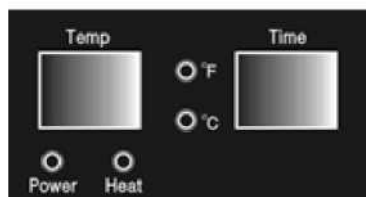

5.2 Kontrolki:

- (1) Wskaźnik zasilania: Włączone zasilanie
- (2) Wskaźnik ciepła: ogrzewanie sauny
- (3) F: stopnie Fahrenheita
- (4) C: stopnie Celsjusza

5.3 PRZYCISKI:



- (1) **ZASILANIE**  : Włączone/wyłączone



- (2) **OŚWIETLENIE**  : Oświetlenie wewnętrzne/zewnętrzne:
 - Naciśnij przycisk, aby włączyć oświetlenie wewnętrzne,
 - następnie naciśnij, aby wyłączyć światło wewnętrzne i włączyć światło zewnętrzne,
 - następnie naciśnij, aby włączyć oświetlenie wewnętrzne/zewnętrzne, .
 - następnie naciśnij przycisk, aby wyłączyć światło wewnętrzne/zewnętrzne.

(3) **OŚWIETLENIE KOLOROWE**  : Światło do terapii kolorami:



- Naciśnij przycisk, aby włączyć/wyłączyć światło kolorowe,
- Po włączeniu światła kolorowego naciśnij i przytrzymaj przycisk „Color Light” przez 2 sekundy, wyświetlacz temperatury pokaże „LX” (X dla 1-9).
- Następnie naciśnij przycisk ponownie, aby zmienić kolor.

(4) **TEMPERATURA**  i  :

- Naciśnij przycisk  lub , aby zwiększyć lub zmniejszyć temperaturę o 1 stopień za każdym razem,,
- Naciśnij i przytrzymaj, aby dokonać szybkiej nastawy.

- Naciśnij jednocześnie przyciski  i  aby zmienić jednostkę temperaturę pomiędzy stopniami Fahrenheita i Celsjusza.

(5) **CZAS**  i  :

- Naciśnij przycisk  lub , aby zwiększyć lub zmniejszyć czas o 1 minutę każdy. Naciśnij i przytrzymaj, aby szybko ustawić.

- W trybie MODE naciśnij przyciski  i , aby dostosować głośność.

(6) **TRYB AUDIO**  :

- Naciśnij ten przycisk, aby wybrać tryb radia, Bluetooth i USB,
- Nazwa urządzenia Bluetooth to BT301.

(7) **ODTWÓRZ/PAUZA**  :

- W trybie FM: Naciśnij przez 3 sekundy, aby automatycznie wyszukać i zapisać kanały radiowe,
- Po zakończeniu skanowania naciśnij przycisk, aby przejść do następnego kanału.
- W trybie Bluetooth/USB: Naciśnij przycisk, aby przejść do następnego utworu.

(8) **WYCISZENIE**  :

- w trybie FM: naciśnij, aby wyciszyć
- W trybie Bluetooth i USB: naciśnij przycisk aby zapauzować.

6. CZĘSTO ZADAWANE PYTANIA

PRZED WYKONANIEM TEJ CZYNNOŚCI UPEWNIJ SIĘ, ŻE ZASILANIE JEST WYŁĄCZONE.

Jeśli przewód zasilający jest uszkodzony, musi zostać wymieniony przez producenta, jego przedstawiciela serwisowego lub podobnie wykwalifikowaną osobę, aby uniknąć zagrożenia.

1. Panel sterowania nie działa

Podłącz ponownie przewozy panelu sterowania

2. Kontrolka zasilania nie świeci

Zresetuj zabezpieczenie nadprądowe, jak pokazano poniżej.:

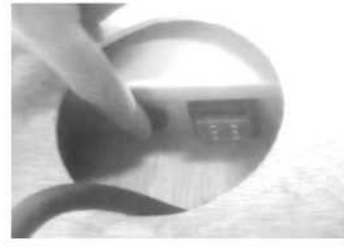
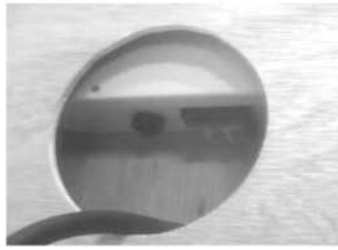
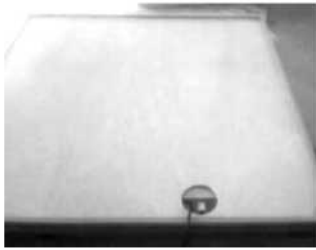

3. Lampka do czytania nie działa

- Sprawdź kabel i podłącz go ponownie,
- zmień źródło oświetlenia

Zdejmij lampkę z panelu dachowego i odłącz złącze kabla oświetleniowego. Wymień lampkę na nową i podłącz przewód.

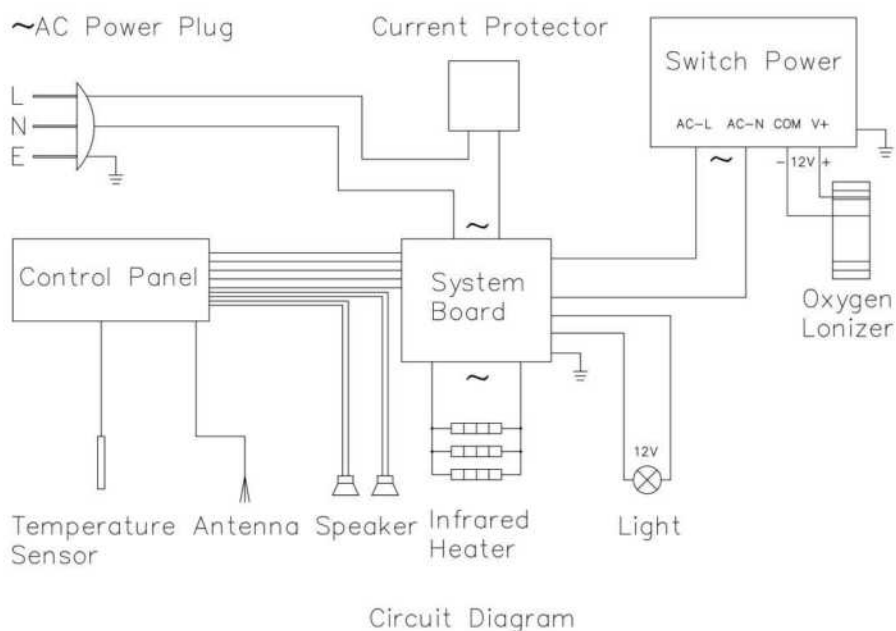

4. Promiennik nie grzeje

	Problem	Wyjaśnienie	Rozwiązanie
1	Część promiennika nie nagrzewa się	Promiennik jest uszkodzony	Wymień promiennik na nowy
		Wtyczka promiennika nie jest prawidłowo podłączona lub jest przepalona.	Popraw połączenie.
2	Cała sauna nie nagrzewa się	Złącza przewodowe do panelu sterowania są luźne	Podłącz ponownie złącza panelu sterowania do obudowy.
		Panel sterowania jest uszkodzony	Wymień panel sterowania na nowt
		Skrzynka sterownicza jest uszkodzona	Wymień skrzynkę sterownika na nową
3	Ogrzewanie siedzenia nie grzeje	Kabel podgrzewania siedzenia nie jest solidnie podłączony do gniazda z tyłu urządzenia.	Popraw połączenie

5. Wymiana promiennika pełnospektralnego.

1. Zdejmij drewnianą osłonę promiennika.
2. Wymień promiennik o pełnym spektrum, - Promiennik jest mocowany za pomocą zacisku, - Przewód jest podłączony za pomocą wtyczek.



7. KONSERWACJA

1. Reinigung

- (1) Wyczyść saunę wilgotną bawełnianą ściereczką i osusz ją czystym i suchym ręcznikiem.
- (2) Wyczyść szybę płynem do mycia szyb i miękką ściereczką.
- (3) Nie wlewaj wody na panel sterowania ani nie czyść go wilgotną szmatką.
- (4) Do czyszczenia sauny nie należy używać chemicznych środków czyszczących.
- (5) Śruby ławki należy dokręcać co trzy miesiące, aby zapobiec ich poluzowaniu lub odpadnięciu.

2. Transport i przechowywanie

1. Nie narażaj urządzenia na działanie deszczu, śniegu ani na silne uderzenia podczas transportu.
2. Nie przechowuj pudełek w wilgotnym środowisku.



PL

Ten produkt zawiera <1> źródło światła o klasie efektywności energetycznej <G>.